



HIKVISION

Серия DS-K2800

Контроллер доступа

Краткое руководство пользователя

UD.6L0206D1184A01

Краткое руководство пользователя

COPYRIGHT ©2015 Hangzhou Hikvision Digital Technology Co., Ltd.

ВСЕ ПРАВА ЗАЩИЩЕНЫ.

Вся информация, включая текст, изображения и графики является интеллектуальной собственностью Hikvision Digital Technology Co., Ltd. или её дочерних компаний (далее Hikvision). Данное руководство пользователя (далее «Руководство») не подлежит воспроизведению, изменению, переводу или распространению, частично или целиком, без предварительного разрешения Hikvision. Hikvision не предоставляет гарантий, заверений, явных или косвенных, касательно данного Руководства, если не предусмотрено иное.

О руководстве

Данное руководство применимо к контроллерам доступа

Имя продукта	Серии
Контроллер доступа	DS-K2801 серия контроллеров доступа
	DS-K2802 серия контроллеров доступа
	DS-K2804 серия контроллеров доступа

Руководство содержит инструкции по использованию и управлению продуктом. Изображения, графики и вся другая информация предназначена только для ознакомления. Этот документ может быть изменён без уведомления, в связи с обновлением прошивки и по другим причинам.

Пожалуйста, используйте этот документ под руководством профессионалов.

Торговая марка

HIKVISION и другие торговые марки Hikvision и логотипы являются интеллектуальной собственностью Hikvision в различных юрисдикциях. Другие торговые марки и логотипы, содержащиеся в руководстве, являются собственностью их владельцев.

Правовая информация

ДО МАКСИМАЛЬНО ДОПУСТИМОЙ СТЕПЕНИ, РАЗРЕШЕННОЙ ДЕЙСТВУЮЩИМ ЗАКОНОДАТЕЛЬСТВОМ, ПРОДУКТ, АППАРАТУРА, ПРОГРАММНОЕ И АППАРАТНОЕ ОБЕСПЕЧЕНИЕ ПРЕДОСТАВЛЯЕТСЯ «КАК ЕСТЬ», СО ВСЕМИ ОШИБКАМИ И НЕТОЧНОСТЯМИ, НIKVISION НЕ ДАЕТ НИКАКИХ ГАРАНТИЙ, ЯВНЫХ ИЛИ ПОДРАЗУМЕВАЕМЫХ, КАСАТЕЛЬНО УДОВЛЕТВОРИТЕЛЬНОСТИ КАЧЕСТВА, СООТВЕТСТВИЯ УКАЗАННЫМ ЦЕЛЯМ И ОТСУТСТВИЯ НАРУШЕНИЙ СО СТОРОНЫ ТРЕТЬИХ ЛИЦ. НИ НIKVISION, НИ ЕГО ДИРЕКТОРА, НИ СОТРУДНИКИ ИЛИ ПРЕДСТАВИТЕЛИ НЕ НЕСУТ ОТВЕТСТВЕННОСТИ ПЕРЕД ПОТРЕБИТЕЛЕМ ЗА КАКОЙ-ЛИБО СЛУЧАЙНЫЙ ИЛИ КОСВЕННЫЙ УЩЕРБ, ВКЛЮЧАЯ УБЫТКИ ИЗ-ЗА ПОТЕРИ ПРИБЫЛИ, ПЕРЕРЫВА В ДЕЯТЕЛЬНОСТИ ИЛИ ПОТЕРИ ДАННЫХ ИЛИ ДОКУМЕНТАЦИИ, В СВЯЗИ С ИСПОЛЬЗОВАНИЕМ ДАННОГО ПРОДУКТА, ДАЖЕ ЕСЛИ НIKVISION БЫЛО ИЗВЕСТНО О ВОЗМОЖНОСТИ ТАКОГО УЩЕРБА.

ОТВЕТСТВЕННОСТЬ ЗА ИСПОЛЬЗОВАНИЕ ПРОДУКТА С ДОСТУПОМ В ИНТЕРНЕТ НЕСЕТ ПОЛЬЗОВАТЕЛЬ; НАША КОМПАНИЯ НЕ НЕСЕТ ОТВЕТСТВЕННОСТИ ЗА НЕНОРМАЛЬНУЮ РАБОТУ ОБОРУДОВАНИЯ, ПОТЕРЮ ИНФОРМАЦИИ И ДРУГИЕ ПОСЛЕДСТВИЯ, ВЫЗВАННЫЕ КИБЕР АТАКАМИ, ВИРУСАМИ ИЛИ ДРУГИМИ ИНТЕРНЕТ РИСКАМИ; ОДНАКО, НАША КОМПАНИЯ ОБЕСПЕЧИВАЕТ СВОЕВРЕМЕННУЮ ТЕХНИЧЕСКУЮ ПОДДЕРЖКУ, ЕСЛИ ЭТО НЕОБХОДИМО.

ЗАКОНЫ, РЕГУЛИРУЮЩИЕ ВИДЕОНАБЛЮДЕНИЕ, ВАРЬИРУЮТСЯ В ЗАВИСИМОСТИ ОТ СТРАНЫ. ПОЖАЛУЙСТА, ПРОВЕРЬТЕ ВСЕ СООТВЕТСТВУЮЩИЕ ЗАКОНЫ ВАШЕЙ СТРАНЫ ПЕРЕД ИСПОЛЬЗОВАНИЕМ ОБОРУДОВАНИЯ. НАША КОМПАНИЯ НЕ НЕСЕТ ОТВЕТСТВЕННОСТИ ЗА ИСПОЛЬЗОВАНИЕ ОБОРУДОВАНИЯ В НЕЗАКОННЫХ ЦЕЛЯХ.

В СЛУЧАЕ КОНФИЛИКТОВ МЕЖДУ НАСТОЯЩИМ РУКОВОДСТВОМ И ДЕЙСТВУЮЩИМ ЗАКОНОДАТЕЛЬСТВОМ, ПОСЛЕДНЕЕ ПРЕВАЛИРУЕТ.

Регулирующая информация

Информация о FCC

Соответствие FCC: Это оборудование было проверено и найдено соответствующим регламенту для цифрового устройства, применительно к части 15 Правил FCC. Данный регламент разработан для того, чтобы обеспечить достаточную защиту от вредных эффектов, возникающих при использовании оборудования в жилых помещениях. Это оборудование генерирует, использует, и может излучать радиоволны на разных частотах, и, если не установлено и не используется в соответствии с инструкциями, может создавать помехи для радиосвязи. Эксплуатация данного оборудования в жилой зоне может вызвать вредные помехи, в этом случае пользователь должен будет устранить помехи за свой счёт.

Условия FCC

Это устройство соответствует регламенту для цифрового устройства применительно к части 15 Правил FCC. По которому при работе устройства необходимо выполнение следующих двух условий:

1. Данное устройство не должно создавать вредных помех.
2. Устройство должно выдерживать возможные помехи, включая и те, которые могут привести к выполнению нежелательных операций.

Соответствие стандартам EU



Данный продукт и, если применимо, также поставляемые принадлежности отмечены знаком "CE" и, следовательно, согласованны с европейскими стандартами, перечисленными под директивой о низковольтном оборудовании 2006/95/EC, EMC 2004/108/EC, директивой RoHS 2011/65/EU.



2012/19/EU (директива WEEE): Продукты, отмеченные данным знаком, запрещено выбрасывать в коллекторы несортированного мусора в Европейском союзе. Для надлежащей утилизации верните продукт поставщику при покупке эквивалентного нового оборудования, либо избавьтесь от него в специально предназначенных точках сбора. За дополнительной информацией обратитесь по адресу: www.recyclethis.info



2006/66/EC (директива о батареях): Данный продукт содержит батарею, которую запрещено выбрасывать в коллекторы несортированного мусора в Европейском союзе. Подробная информация о батарее изложена в документации продукта. Батарея отмечена данным значком, который может включать наименования, обозначающие содержание кадмия (Cd), свинца (Pb) или ртути (Hg). Для надлежащей утилизации возвратите батарею своему поставщику либо избавьтесь от неё в специально предназначенных точках сбора. За дополнительной информацией обратитесь по адресу: www.recyclethis.info

Профилактические и предостерегающие советы

Перед подключением и эксплуатацией устройства, пожалуйста, обратите внимание на следующие советы:

- Убедитесь, что устройство установлено в хорошо проветриваемой, защищённой от пыли окружающей среде.
- Не допускайте воздействие жидкостей на устройство.
- Убедитесь, что условия окружающей среды соответствуют заводским спецификациям.
- Убедитесь, что устройство правильно закреплено на стойке или полке. Падение устройства может привести к повреждению чувствительной электроники, находящейся внутри.
- Используйте устройство в сочетании с ИБП, если это возможно.
- Выключайте питание устройства перед подключением и отключением аксессуаров и периферийных устройств.
- Используйте рекомендованные производителем HDD для данного устройства.
- Неправильное использование или замена батареи может привести к возможности взрыва. Производите замену только на такие же батареи или батареи аналогичного типа. Утилизируйте использованные батареи в соответствии с инструкциями, предоставленными изготовителем батареи.

Инструкции по технике безопасности

Обозначение	Описание
 Предупреждение	Следуйте данным правилам для предотвращения серьезных травм и смертельных случаев.
 Примечание	Следуйте мерам предосторожности, чтобы предотвратить возможные повреждения или материальный ущерб.
 Совет	Дополнительная информация.



Предупреждения:

- Пожалуйста, используйте заводской адаптер питания, который соответствует стандарту безопасности сверхнизкого напряжения (SELV).
- Пожалуйста, убедитесь, что питание отключено перед подключением, установкой или демонтажем устройства.
- Чтобы снизить риск возгорания или поражения электрическим током, не подвергайте продукт воздействию дождя или влаги.
- Установка должна выполняться квалифицированным специалистом и должна соответствовать всем местным стандартам.
- Если продукт не работает должным образом, обратитесь к дилеру или в ближайший сервисный центр. Не пытайтесь самостоятельно разобрать устройство. (Мы не несем ответственность за проблемы, вызванные несанкционированным ремонтом или техническим обслуживанием.)



Примечания:

- Не бросайте устройство и не подвергайте его ударам, воздействию сильных электромагнитных излучений. Избегайте установки на поверхности, подверженные вибрациям и встряскам.
- Не устанавливайте устройство в условиях экстремальных температур (выше 65°C)

или ниже -20°C)

- Обеспечьте хорошую вентиляцию.
- Не используйте во влажной среде.
- Не используйте во взрывоопасной среде.
- Держите устройство в чистоте и сухости.
- Избегайте оголенных электрических проводов.

Содержание

1 ОПИСАНИЕ ПРОДУКТА.....	8
1.1 ОБЗОР.....	8
1.2 ФУНКЦИИ ПРОДУКТА.....	8
2 ВНЕШНИЙ ВИД	10
2.1 ОПИСАНИЕ КОМПОНЕНТОВ	10
3 ПОДКЛЮЧЕНИЕ	12
3.1 ОПИСАНИЕ ПОДКЛЮЧЕНИЯ DS-K2801	12
3.2 ОПИСАНИЕ ПОДКЛЮЧЕНИЯ DS-K2802	14
3.3 ОПИСАНИЕ ПОДКЛЮЧЕНИЯ DS-K2804.....	18
4 ПОДКЛЮЧЕНИЕ ВНЕШНИХ УСТРОЙСТВ	23
4.1 ПОДКЛЮЧЕНИЕ СЧИТЫВАТЕЛЯ КАРТ.....	23
4.2 УСТАНОВКА ЭЛЕКТРОМАГНИТНОГО ЗАМКА.....	24
4.3 ПОДКЛЮЧЕНИЕ ВНЕШНИХ ТРЕВОЖНЫХ УСТРОЙСТВ.....	24
4.4 СХЕМА ПОДКЛЮЧЕНИЯ ДВЕРНОЙ КНОПКИ	25
4.5 ПОДКЛЮЧЕНИЕ МАГНИТНОГО ДАТЧИКА	25
4.6 ПОДКЛЮЧЕНИЕ ИСТОЧНИКА ПИТАНИЯ	26
5 НАСТРОЙКИ	27
5.1 ИНИЦИАЛИЗАЦИЯ ОБОРУДОВАНИЯ	27
5.2 НО/НЗ РЕЛЕЙНЫЙ ВЫХОД.....	27
5.2.1 Релейный выход дверного замка.....	27
5.2.2 Состояние релейного выхода тревоги	28
6 АКТИВАЦИЯ ПАНЕЛИ УПРАВЛЕНИЯ.....	31
6.1 АКТИВАЦИЯ ПРИ ПОМОЩИ ПО SADP	31
6.2 АКТИВАЦИЯ ПРИ ПОМОЩИ КЛИЕНТСКОГО ПО	33

1 Описание продукта

1.1 Обзор

DS-K2800 - мощный и стабильный контроллер доступа, использующий логическую архитектуру. DS-K2800 разработан с сетевым интерфейсом TCP/IP, и его сигнал обрабатывается специальным шифрованием и может быть запущен в оффлайн режиме. Также поддерживается функция защиты от несанкционированного доступа.

1.2 Функции продукта

- Контроллер доступа оснащен 32-х битным высокоскоростным процессором
- Поддерживает связь TCP/IP с самоадаптивным сетевым интерфейсом. Данные специально зашифрованы, чтобы решить проблему утечки конфиденциальной информации
- Поддержка распознавания и хранения номера карты с максимальной длиной 20 символов
- Хранение в памяти до 100000 карт и 500000 событий
- Поддержка режима «Триггера», главной карты и функции главного пароля, функции онлайн обновления и дистанционного управления дверьми
- Поддержка Wiegand интерфейса для доступа считывателя карт. Wiegand интерфейс поддерживает W26/W34, Private W26/W34 и легко совместим со сторонними устройствами для считывания карт с интерфейсом Wiegand
- Поддержка различных типов карт, таких как нормальная/ отключенная/ в «черном» списке/ патрульная/ гостевая/ принудительная/ главная карта и т.д.
- Различные индикаторы для отображения различных состояний
- Поддержка синхронизации времени при помощи NTP, вручную или автоматически
- Поддержка функции хранения записей, когда устройство находится оффлайн и функции тревоги недостаточной памяти для хранения
- Контроллер доступа имеет функцию watchdog

- Сохранение данных после отключения контроллера доступа.
- Поддержка привязки входов/выходов, привязки событий

2 Внешний вид

2.1 Описание компонентов

Схема компонентов контроллера доступа

В качестве примера будет представлена схема контроллера доступа DS-K2804.



Рисунок 2-1 Схема компонентов контроллера доступа DS-K2804

Таблица 2-1 Описание компонентов DS-K2800

№	Описание компонентов		
	DS-K2801	DS-K2802	DS-K2804
1	Индикатор дверного замка 1	Индикатор дверного замка 1/2	Индикатор дверного замка 1/2/3/4
2	Индикатор питания		
3	Индикатор сети		
4	Переключатель для восстановления заводских настроек		
5	Индикатор работы		
6	Индикатор тревожного выхода		
7	Переключатель тревожного выхода (НО/НЗ)		

3 Подключение

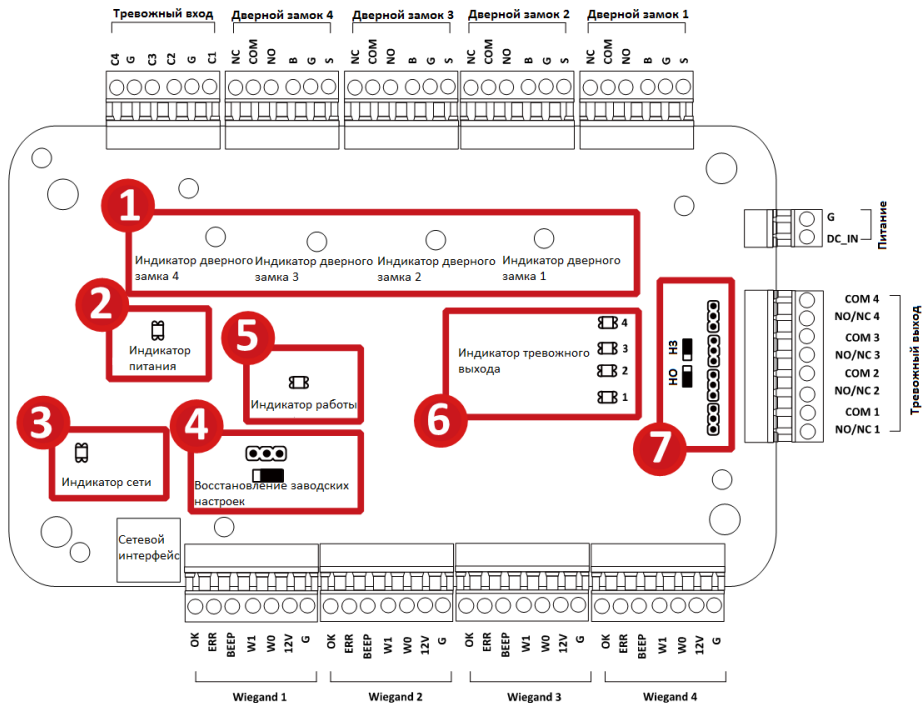
3.1 Описание подключения DS-K2801



Рисунок 3-1 Клеммы DS-K2801

Таблица 3-1 Описание клемм DS-K2801

№	DS-K2801		
A1	Питание	GND	DC12В общий
A2		+12V	Вход DC12В
A3	Дверь	NC	Контактный выход дверного замка
A4		COM	
A5		NO	
A6		BUTTON	Вход кнопки двери
A7		GND	Общий
A8		SENSOR	Магнитный датчик двери
B1	Тревожный выход	COM	Релейный выход тревоги («Сухой контакт»)
B2		NO/NC	
B3	Тревожный вход	GND	Заземление
B4		IN	Тревожный вход
B5	Wiegand считыватель карт 1	OK	Индикатор выхода управления считывателя карт (принятие карты)
B6		ERR	Индикатор выхода управления считывателя карт (отказ карты)
B7		BZ	Выход управления зуммером считывателя карт
B8		W1	Интерфейс подключения Wiegand Data1
B9		W0	Интерфейс подключения Wiegand Data0
B10		PWR	Выход питания считывателя карт
B11		GND	
B12		Wiegand считыватель карт 2	OK
B13	ERR		Индикатор выхода управления считывателя карт (отказ карты)

№	DS-K2801		
B14		BZ	Выход управления зуммером считывателя карт
B15		W1	Интерфейс подключения Wiegand Data1
B16		W0	Интерфейс подключения Wiegand Data0
B17		PWR	Выход питания считывателя карт
B18		GND	

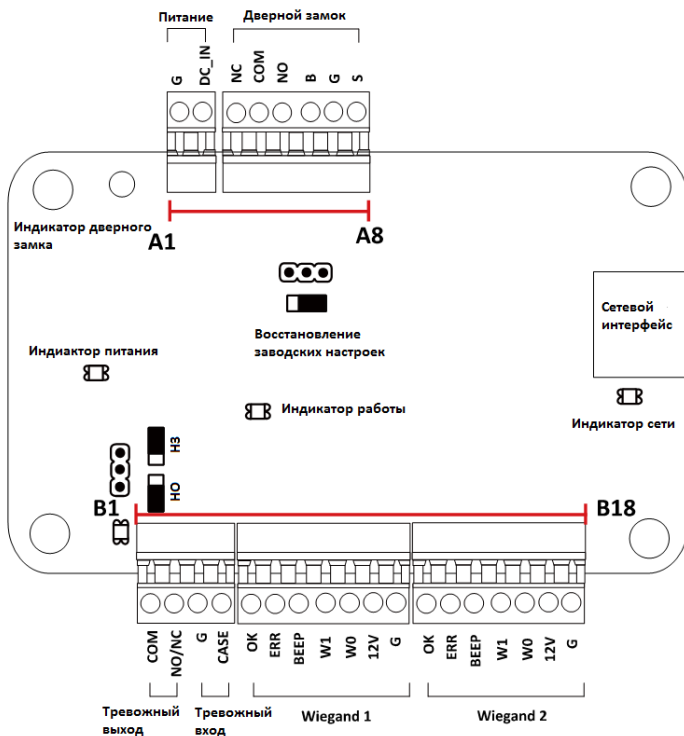
3.2 Описание подключения DS-K2802



Рисунок 3-2 Клеммы DS-K2802

Таблица 3-2 Описание клемм DS-K2802

№	DS-K2802		
A1	Тревожный вход	IN2	Тревожный вход 2
A2		GND	Общий
A3		IN1	Тревожный вход 1
B1	Дверь 2	NC	Релейный выход дверного замка («сухой контакт»)
B2		COM	
B3		NO	
B4		BUTTON	Вход кнопки двери
B5		GND	Общий
B6		SENSOR	Магнитный датчик двери
B7	Дверь 1	NC	Релейный выход дверного замка («сухой контакт»)
B8		COM	
B9		NO	
B10		BUTTON	Вход кнопки двери
B11		GND	Общий
B12		SENSOR	Магнитный датчик двери
D1	Питание	GND	DC12В заземление
D2		+12V	Вход DC12В
E1	Тревожный выход 2	COM2	Релейный выход тревоги 2 («сухой контакт»)
E2		NO/NC2	
E3	Тревожный выход 1	COM1	Релейный выход тревоги 1 («сухой контакт»)
E4		NO/NC1	
C1	Wiegand считыватель карт 1	OK	Индикатор выхода управления считывателя карт (принятие карты)
C2		ERR	Индикатор выхода управления считывателя карт (отказ карты)
C3		BZ	Выход управления зуммером считывателя карт

№	DS-K2802		
C4		W1	Интерфейс подключения Wiegand Data1
C5		W0	Интерфейс подключения Wiegand Data0
C6		PWR	Выход питания считывателя карт
C7		GND	
C8	Wiegand считыватель карт 2	OK	Индикатор выхода управления считывателя карт (принятие карты)
C9		ERR	Индикатор выхода управления считывателя карт (отказ карты)
C10		BZ	Выход управления зуммером считывателя карт
C11		W1	Интерфейс подключения Wiegand Data1
C12		W0	Интерфейс подключения Wiegand Data0
C13		PWR	Выход питания считывателя карт
C14		GND	
C15	Wiegand считыватель карт 3	OK	Индикатор выхода управления считывателя карт (принятие карты)
C16		ERR	Индикатор выхода управления считывателя карт (отказ карты)
C17		BZ	Выход управления зуммером считывателя карт
C18		W1	Интерфейс подключения Wiegand Data1
C19		W0	Интерфейс подключения Wiegand Data0
C20		PWR	Выход питания считывателя карт

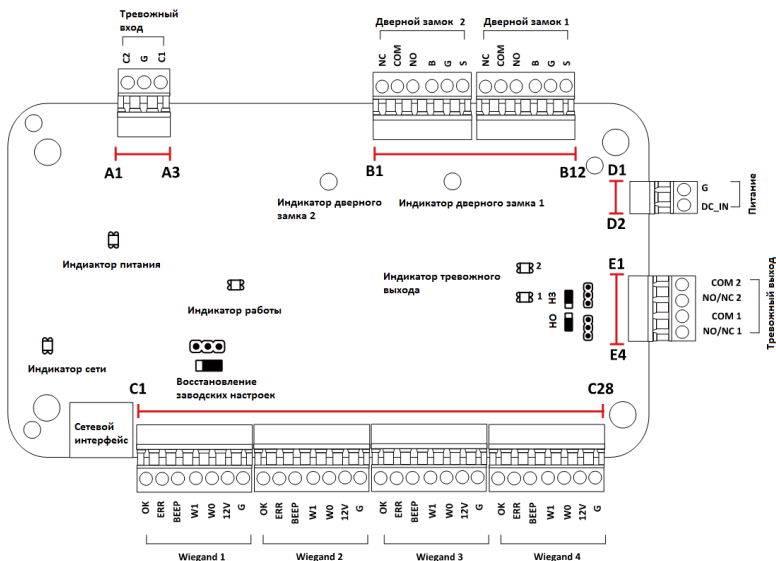
№	DS-K2802		
C21		GND	
C22	Wiegand считыватель карт 4	OK	Индикатор выхода управления считывателя карт (принятие карты)
C23		ERR	Индикатор выхода управления считывателя карт (отказ карты)
C24		BZ	Выход управления зуммером считывателя карт
C25		W1	Интерфейс подключения Wiegand Data1
C26		W0	Интерфейс подключения Wiegand Data0
C27		PWR	Выход питания считывателя карт
C28		GND	

3.3 Описание подключения DS-K2804



Рисунок 3-3 Клеммы DS-K2804

Таблица 3-3 Описание клемм DS-K2804

№	DS-K2804		
A1	Тревожный вход	IN4	Тревожный вход 4
A2		GND	Общий
A3		IN3	Тревожный вход 3
A4		IN2	Тревожный вход 2
A5		GND	Общий
A6		IN1	Тревожный вход 1
A7	Дверь 4	NC	Релейный выход дверного замка
A8		COM	(«сухой контакт»)

№	DS-K2804		
A9		NO	
A10		BUTTON	Вход кнопки двери
A11		GND	Общий
A12		SENSOR	Магнитный датчик двери
A13	Дверь 3	NC	Релейный выход дверного замка («сухой контакт»)
A14		COM	
A15		NO	
A16		BUTTON	Вход кнопки двери
A17		GND	Общий
A18		SENSOR	Магнитный датчик двери
A19	Дверь 2	NC	Релейный выход дверного замка («сухой контакт»)
A20		COM	
A21		NO	
A22		BUTTON	Вход кнопки двери
A23		GND	Общий
A24		SENSOR	Магнитный датчик двери
A25	Дверь 1	NC	Релейный выход дверного замка («сухой контакт»)
A26		COM	
A27		NO	
A28		BUTTON	Вход кнопки двери
A29		GND	Общий
A30		SENSOR	Магнитный датчик двери
B1	Wiegand считыватель карт 1	OK	Индикатор выхода управления считывателя карт (принятие карты)
B2		ERR	Индикатор выхода управления считывателя карт (отказ карты)
B3		BZ	Выход управления зуммером считывателя карт

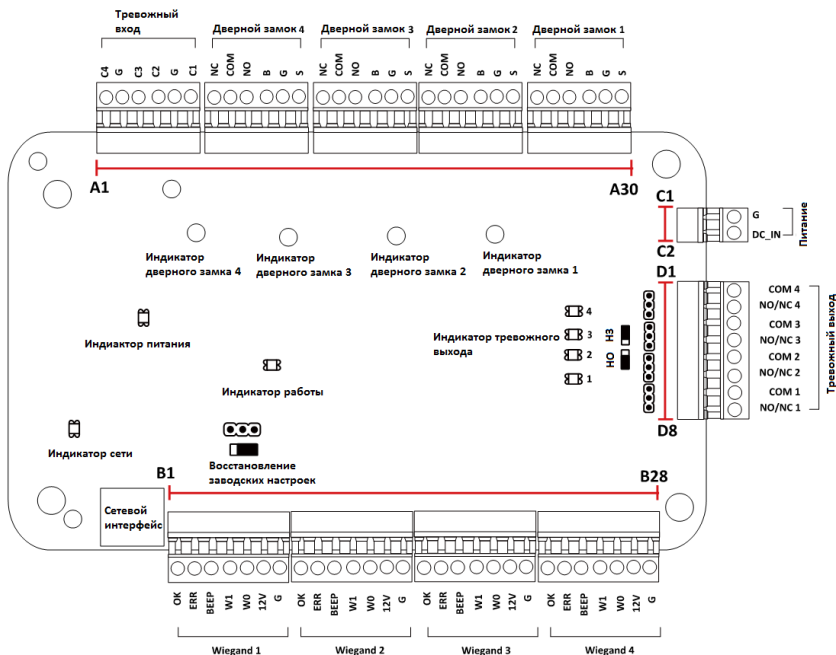
№	DS-K2804		
B4		W1	Интерфейс подключения Wiegand Data1
B5		W0	Интерфейс подключения Wiegand Data0
B6		PWR	Выход питания считывателя карт
B7		GND	
B8	Wiegand считыватель карт 2	OK	Индикатор выхода управления считывателя карт (принятие карты)
B9		ERR	Индикатор выхода управления считывателя карт (отказ карты)
B10		BZ	Выход управления зуммером считывателя карт
B11		W1	Интерфейс подключения Wiegand Data1
B12		W0	Интерфейс подключения Wiegand Data0
B13		PWR	Выход питания считывателя карт
B14		GND	
B15		Wiegand считыватель карт 3	OK
B16	ERR		Индикатор выхода управления считывателя карт (отказ карты)
B17	BZ		Выход управления зуммером считывателя карт
B18	W1		Интерфейс подключения Wiegand Data1
B19	W0		Интерфейс подключения Wiegand Data0
B20	PWR		Выход питания считывателя карт

№	DS-K2804		
B21		GND	
B22	Wiegand считыватель карт 4	OK	Индикатор выхода управления считывателя карт (принятие карты)
B23		ERR	Индикатор выхода управления считывателя карт (отказ карты)
B24		BZ	Выход управления зуммером считывателя карт
B25		W1	Интерфейс подключения Wiegand Data1
B26		W0	Интерфейс подключения Wiegand Data0
B27		PWR	Выход питания считывателя карт
B28		GND	
C1		Питание	GND
C2	+12V		Вход DC12В
D1	Тревожный выход 4	COM4	Релейный выход тревоги 4 («сухой контакт»)
D2		NO/NC4	
D3	Тревожный выход 3	COM3	Релейный выход тревоги 3 («сухой контакт»)
D4		NO/NC3	
D5	Тревожный выход 2	COM2	Релейный выход тревоги 2 («сухой контакт»)
D6		NO/NC2	
D7	Тревожный выход 1	COM1	Релейный выход тревоги 1 («сухой контакт»)
D8		NO/NC1	



Примечания:

- Аппаратный интерфейс тревожного входа нормально открыт по умолчанию, поэтому допускается только нормально открытый сигнал. Он может быть связан с зуммером считывателя карт и контроллером доступа, релейным выходом тревоги и релейным выходом открытой двери.

- Для контроллера доступа одной двери Wiegand считыватели карт 1 и 2 соответственно относятся к входным и выходным считывателям карт двери 1. Для контроллера доступа двух дверей Wiegand считыватели карт 1 и 2 соответственно относятся к входным и выходным считывателям карт двери 1, Wiegand считыватели карт 3 и 4 соответственно относятся к входным и выходным считывателям карт двери 2. Для контроллера доступа одной двери Wiegand считыватели карт 1, 2, 3 и 4 соответственно относятся к входным считывателям карт дверей 1, 2, 3, и 4.

4 Подключение внешних устройств

4.1 Подключение считывателя карт



Рисунок 4-1 Схема подключения Wiegand считывателя карт



Примечание:

Вы должны подключить клеммы OK/ERR/BZ, если используете контроллер доступа для управления светодиодом и зуммером Wiegand считывателя карт.

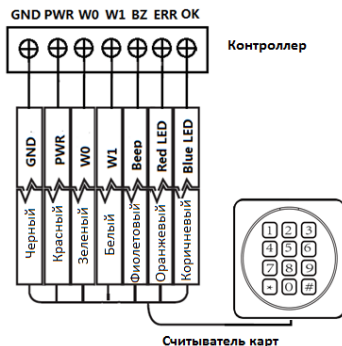
Для считывателей карт 1800 серии схема подключения представлена ниже.



Рисунок 4-2 Схема подключения считывателя карт 1800 серии

4.2 Установка электромагнитного замка

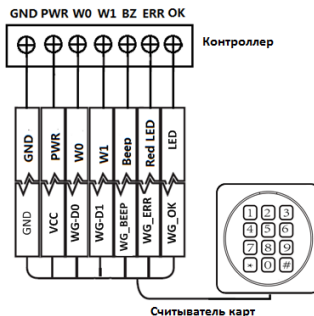

Рисунок 4-3 Подключение электромагнитного замка

4.3 Подключение внешних тревожных устройств

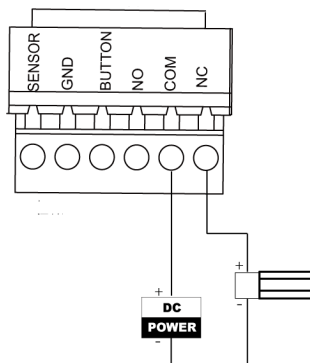

Рисунок 4-4 Подключение внешнего тревожного устройства

4.4 Схема подключения дверной кнопки

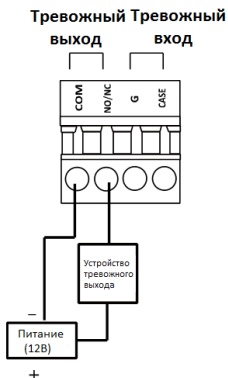

Рисунок 4-5 Подключение дверной кнопки

4.5 Подключение магнитного датчика

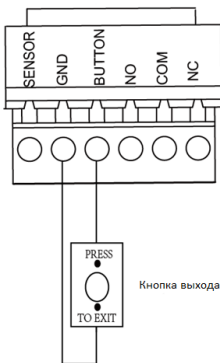

Рисунок 4-6 Подключение магнитного датчика

4.6 Подключение источника питания

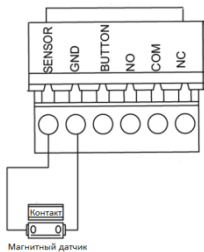

Рисунок 4-7 Подключение источника питания

5 Настройки

5.1 Инициализация оборудования

Шаги:

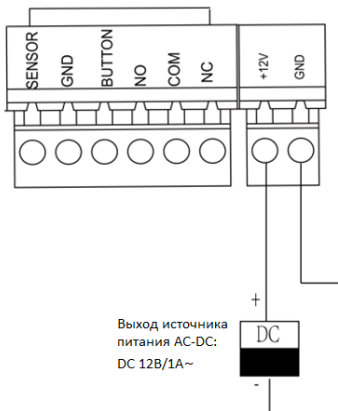
1. Переместите переключатель из положения **Normal** («Нормальное») в **Initial** («Начальное»).
2. Отключите питание и перезапустите контроллер доступа, зуммер контроллера издаст долгое предупреждение.
3. После остановки зуммера, переместите переключатель в положение **Normal** («Нормальное»).
4. Отключите питание и перезапустите контроллер доступа.



Рисунок 5-1 Инициализация



Примечание:

Инициализация аппаратного обеспечения приведет к восстановлению всех параметров по умолчанию, и все события устройства будут уничтожены.

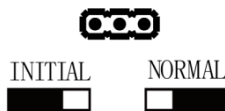
5.2 НО/НЗ релейный выход

5.2.1 Релейный выход дверного замка

Состояние – нормально открытый релейный выход замка



Рисунок 5-2 Состояние – Нормально открытый

Состояние – нормально закрытый релейный выход замка

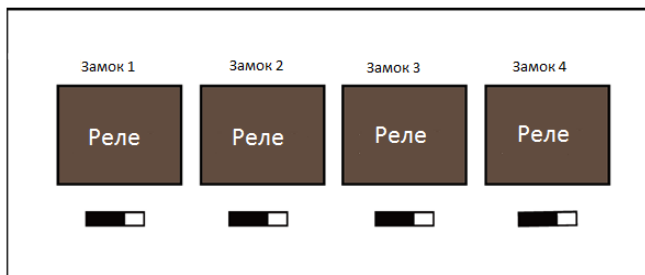

Рисунок 5-3 Состояние – Нормально закрытый

5.2.2 Состояние релейного выхода тревоги

Нормально открытый релейный выход тревоги

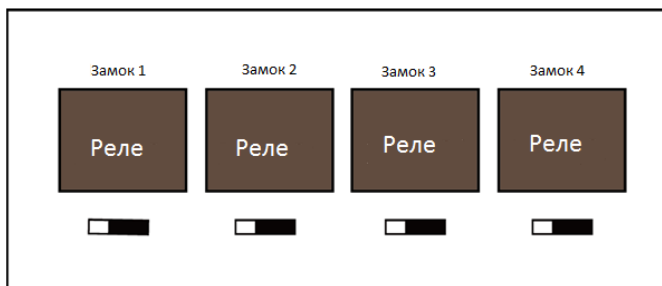

Рисунок 5-4 Нормально открытый релейный выход тревоги

Нормально закрытый релейный выход тревоги

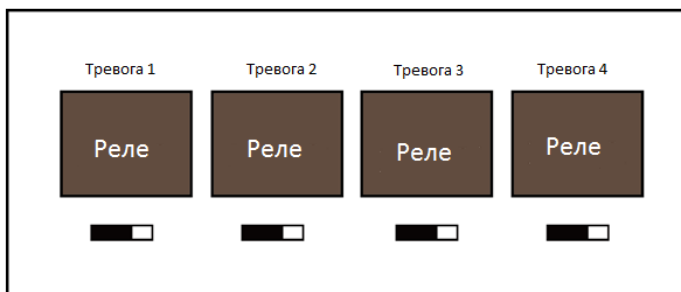

Рисунок 5-5 Нормально закрытый релейный выход тревоги

Рабочий поток программного обеспечения

Подробную информацию смотрите в руководстве пользователя клиентского программного обеспечения.

Смотрите следующую схему рабочего потока:

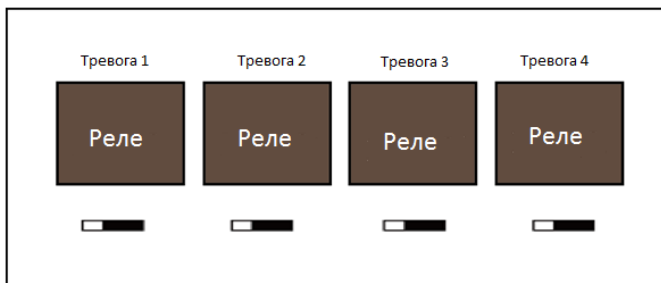

Рисунок 5-6 Схема рабочего потока ПО

6 Активация панели управления

Цель:

Вам необходимо активировать панель управления перед ее использованием.

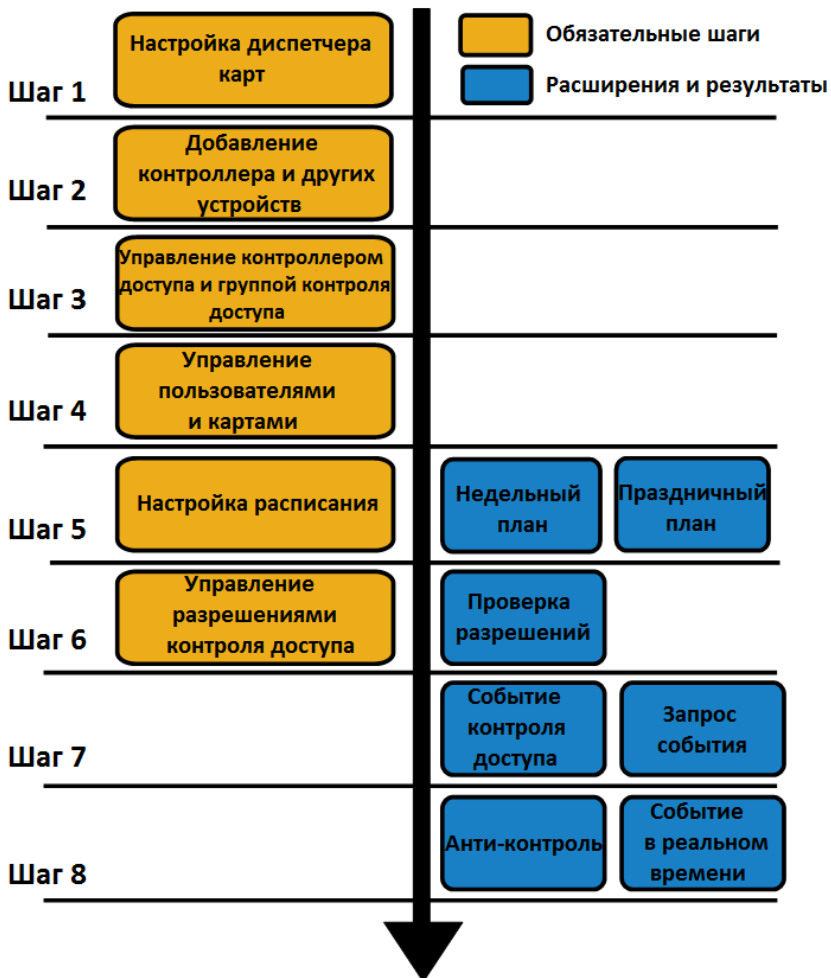
Поддерживается активация через SADP и при помощи клиентского ПО.

6.1 Активация при помощи ПО SADP

Программное обеспечение SADP используется для обнаружения онлайн-устройств, активации устройств и сброса пароля.

Получите программное обеспечение SADP с прилагаемого диска или официального сайта и установите SADP в соответствии с подсказками. Выполните следующие шаги для активации панели управления.

Шаги:

1. Запустите ПО SADP для поиска онлайн-устройств.
2. Проверьте статус устройства в списке устройств и выберите неактивное устройство.

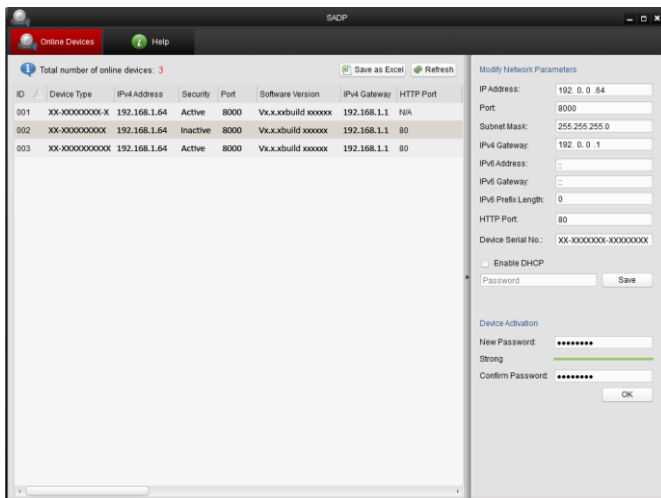

- Создайте пароль, введите его в поле **password** («пароль») и подтвердите пароль в поле **confirm** («подтверждение»).



РЕКОМЕНДУЕТСЯ ИСПОЛЬЗОВАТЬ НАДЕЖНЫЙ ПАРОЛЬ – Настоятельно рекомендуется использовать надежный пароль (не менее 8 символов, включая буквы верхнего регистра, буквы нижнего регистра, цифры и специальные символы). Также рекомендуется регулярно обновлять пароль. Ежемесячная или еженедельная смена пароля позволит сделать использование продукта безопасным.

- Нажмите **OK** для сохранения пароля.

Вы можете проверить, завершена ли активация во всплывающем окне. Если произошла ошибка активации, пожалуйста, убедитесь, что пароль отвечает требованиям и повторите попытку.

- Измените IP-адрес устройства так, чтобы он был в той же подсети, к которой подключен Ваш компьютер, вручную или, поставив галочку **Enable DHCP** («Включить DHCP»).

Modify Network Parameters	
IP Address:	192.0.0.64
Port:	8000
Subnet Mask:	255.255.255.0
IPv4 Gateway:	192.0.0.1
IPv6 Address:	::
IPv6 Gateway:	::
IPv6 Prefix Length:	0
HTTP Port:	80
Device Serial No.:	XX-XXXXXX-XXXXXX
<input type="checkbox"/> Enable DHCP	
Password	Save

- Введите пароль и нажмите кнопку **Save** («Сохранить») для того, чтобы изменить IP-адрес.

6.2 Активация при помощи клиентского ПО

Клиентское программное обеспечение является универсальным программным обеспечением для управления видеонаблюдением для нескольких видов устройств. Получите клиентское программное обеспечение с прилагаемого диска или на официальном сайте и установите программное обеспечение в соответствии с подсказками. Выполните следующие действия для активации панели управления.

Шаги:

1. Запустите клиентское программное обеспечение, появится панель управления программным обеспечением, как показано на рисунке ниже.



2. Нажмите иконку  вверху в левой стороне интерфейса, выберите **Access Control** («Контроль доступа») для входа в панель управления.

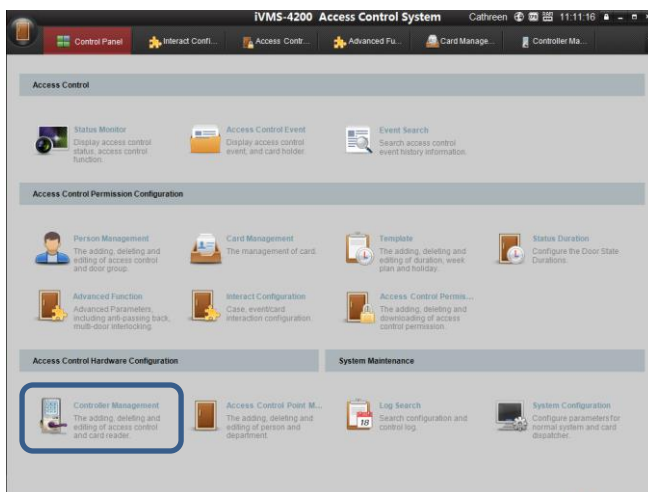

3. Нажмите иконку **Controller Management** («Управление контроллером») для входа в меню управления терминалом контроля доступа как показано на рисунке ниже.

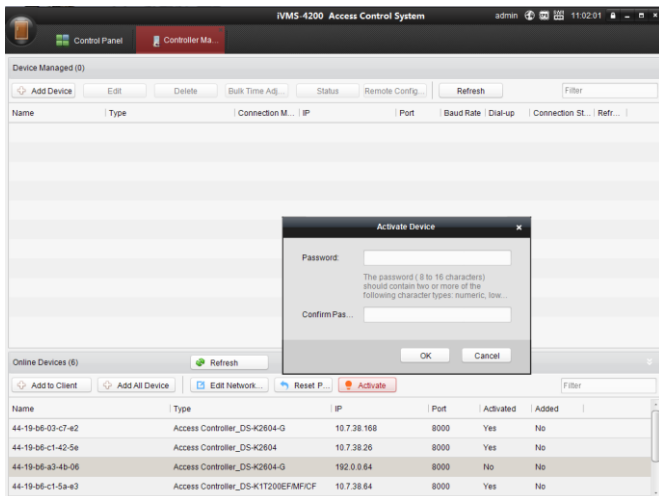

4. Проверьте статус устройства в списке устройств и выберите неактивное устройство.
5. Нажмите на кнопку **Activate** («Активация») для вызова интерфейса активации.



6. Создайте пароль, введите его в поле **password** («пароль») и подтвердите пароль в поле **confirm** («подтверждение»).



РЕКОМЕНДУЕТСЯ ИСПОЛЬЗОВАТЬ НАДЕЖНЫЙ ПАРОЛЬ –

Настоятельно рекомендуется использовать надежный пароль (не менее 8 символов, включая буквы верхнего регистра, буквы нижнего регистра, цифры и специальные символы). Также рекомендуется регулярно обновлять пароль. Ежемесячная или еженедельная смена пароля позволит сделать использование продукта безопасным.



7. Нажмите **OK** для начала активации.
8. Нажмите кнопку  («Изменить сетевые параметры») для появления, всплывающего меню изменения сетевых параметров.
9. Измените IP-адрес устройства так, чтобы он был в той же подсети, к которой подключен Ваш компьютер, вручную или, поставив галочку **Enable DHCP** («Включить DHCP»).
10. Введите пароль для сохранения изменений.

